

# INSPIRON™

安装指南





# INSPIRON™

## 安装指南

型号 PP19S

## 注、小心、和警告

 **注：**“注”表示可以帮助您更好地使用计算机的重要信息。

 **小心：**“小心”表示硬件的潜在损坏或数据丢失，并且告诉您如何避免此类问题。

 **警告：**“警告”表示可能导致财产损失、人身伤害或死亡的潜在危险。

---

本说明文件中的信息如有更改，恕不另行通知。

© 2009 Dell Inc. 版权所有，翻印必究。

未经 Dell Inc. 书面许可，严禁以任何方式复制这些材料。

本文件中使用的商标：*Dell* *DELL* 徽标、*Inspiron* 和 *YOURS IS HERE* 是 Dell Inc. 的商标；*Intel* 和 *Atom* 是 Intel Corporation 在美国其他国家/地区的注册商标和商标；*Microsoft* 和 *Windows* 是 Microsoft Corporation 在美国和/或其他国家/地区的商标或注册商标；*Ubuntu* 是 Canonical Ltd. 的注册商标；*Bluetooth* 是 Bluetooth SIG, Inc. 拥有的注册商标，由 Dell 根据许可使用。

本说明文件中提及的其它商标和商品名称是指拥有相应标记和名称的公司或其制造的产品。Dell Inc. 对不属于自己的商标和商品名称不拥有任何所有权。

2009 年 2 月

P/N N486P

修订版 A00

# 目录

设置 Inspiron™ Mini 10 .....	5	软件功能 .....	25
设置计算机之前 .....	5	解决问题 .....	27
连接交流适配器 .....	6	网络问题 .....	27
连接网络电缆（可选） .....	7	电源问题 .....	28
按下电源按钮 .....	8	内存问题 .....	29
Microsoft® Windows® XP 设置 .....	9	锁定和软件问题 .....	29
Ubuntu® 设置 .....	9	使用支持工具 .....	31
启用或禁用无线网络 .....	9	Dell 支持中心 .....	31
连接到互联网（可选） .....	10	系统消息 .....	32
使用 Inspiron™ Mini 10 .....	14	硬件疑难解答 .....	33
右侧功能 .....	14	Dell 诊断程序 .....	34
左侧功能 .....	16	还原操作系统 .....	36
计算机主机和键盘功能 .....	18	系统还原 .....	36
触摸板手势 .....	20	使用 Dell™ PC Restore .....	37
显示屏功能 .....	22	重新安装操作系统 .....	39
卸下和装回电池 .....	24		

## 目录

获得帮助.....	41
技术支持和客户服务.....	42
在线服务.....	42
订单状态自动查询服务.....	43
产品信息.....	43
退回项目以要求保修或退款.....	43
致电之前.....	44
联系 Dell.....	45
查找更多信息和资源.....	47
规格.....	49
索引.....	57

# 设置 Inspiron™ Mini 10

本节提供有关设置 Inspiron Mini 10 和连接外围设备的信息。

## 设置计算机之前

放置计算机时，请确保将计算机放置在您能够方便地连接电源、通风良好且表面水平的位置上。

限制 Inspiron Mini 10 周围的通风可能导致其过热。为了防止过热，请确保计算机背面至少留出 10.2 厘米（4 英寸），其它各侧也至少留出 5.1 厘米（2 英寸）。切勿在计算机处于运行状态时将其置于封闭空间（例如橱柜或抽屉）中。

 **警告：**请勿堵塞或将物体塞入通风孔，或使灰尘沉积在通风孔里。请勿在 Dell™ 计算机处于运行状态时，将其放置在通风不畅的环境中，例如封闭的公文包中。通风不畅可能会使计算机损坏或导致起火。计算机会在变热时打开风扇。风扇噪音是正常现象，它并不表示风扇或计算机有问题。

 **小心：**在计算机上放置或堆叠重物或利器可能对计算机造成永久性损坏。

## 连接交流适配器

将交流适配器连接到计算机，然后将其插入壁装电源插座或电涌保护器。

**警告:**交流适配器可以与世界各地的电源插座配合使用。不过，不同国家的电源连接器和配电盘会有所差异。使用不兼容的电缆，或电缆与配电盘或电源插座的连接不当可能引起火灾或对计算机造成永久性损坏。

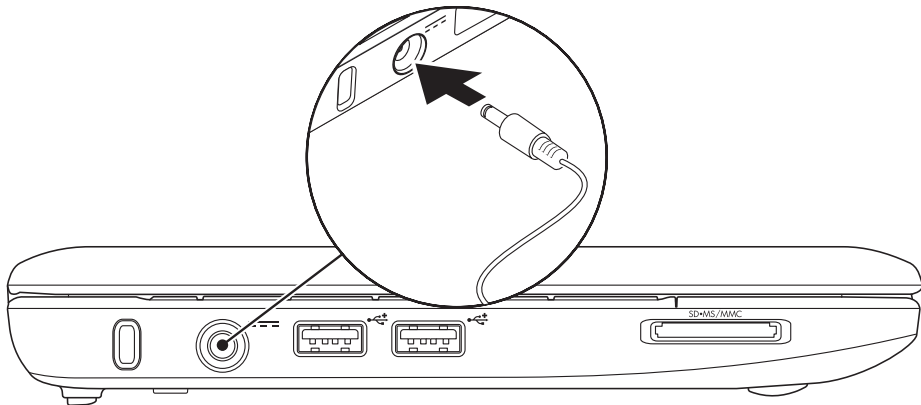



## 连接网络电缆（可选）

要使用有线网络连接，请连接网络电缆。

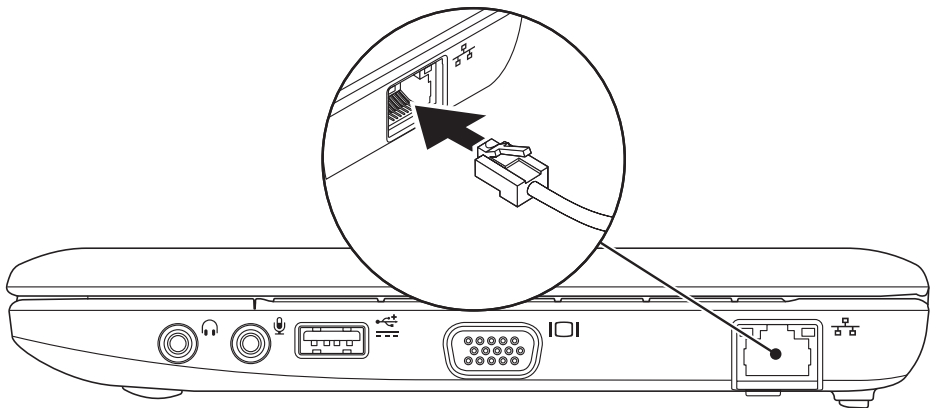

## 按下电源按钮

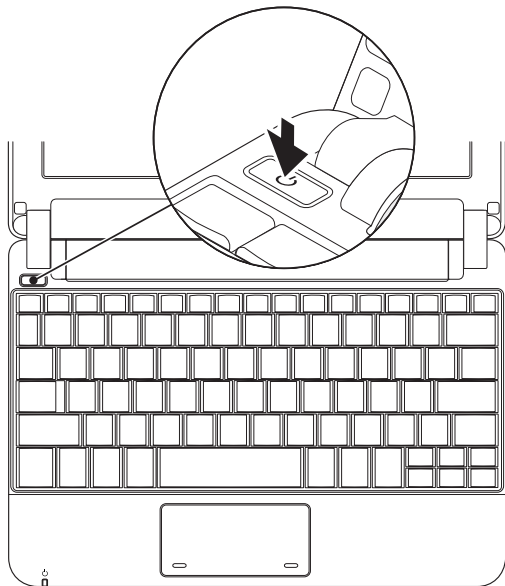

## Microsoft® Windows® XP 设置

如果在购买计算机时订购了 Windows XP 操作系统，则它已经配置妥当。要对 Windows XP 进行初次设置，请按照屏幕上的说明操作。这些步骤是强制性的，可能需要 15 分钟才能完成。屏幕将引导您完成多个步骤，包括接受许可协议、设置首选项以及设置互联网连接。

 **小心：请勿中断操作系统的设置过程。这样操作可能致使计算机不可用。**

## Ubuntu® 设置

如果您订购了 Ubuntu 操作系统随附您的计算机，它已经被配置好了。有关更多的操作系统特定信息，请参阅随附于计算机的《Ubuntu 快速入门指南》。

## 启用或禁用无线网络

要在已打开计算机的情况下启用无线网络，请：

1. 按 <Fn><F2> 组合键或按键盘上的  键。

系统会显示 **Wireless Enable/Disable**（启用/禁用无线网络）对话框。

2. 选择以下选项之一：
  - **Enable Bluetooth**（启用蓝牙）
  - **Enable Wireless LAN**（启用无线 LAN）
3. 单击 **OK**（确定）。

要关闭无线网络，可再次按 <Fn><F2> 组合键以关闭所有无线电设备。

## 连接到互联网（可选）

 **注：**一家 ISP 或多家 ISP 提供的服务会随国家或地区的不同而不同。

要连接到互联网，需借助外部调制解调器（或网络连接）和互联网服务提供者 (ISP)。

 **注：**如果最初订购时未购买外部 USB 调制解调器或无线局域网适配器，则可从 Dell Web 站点 [www.dell.com](http://www.dell.com) 购买。

### 设置有线连接

- 如果使用拨号连接，则请在设置互联网连接之前，将电话线连接到外部 USB 调制解调器（可选）和墙壁电话插孔。
- 如果使用 DSL 或电缆/卫星调制解调器连接，则请联系您的 ISP 或移动电话服务商以获取设置说明。

随后，请按照第 11 页上的“设置互联网连接”中的说明完成设置有线互联网连接。

## 设置无线连接

 **注：**要设置无线路由器，请参阅随附路由器的说明文件。

仅当连接到无线路由器后方可使用无线互联网连接。要设置到无线路由器间的连接，请：

 **注：**以下步骤是按照 Windows 默认视图书写，因此这些步骤可能不适用于您将 Dell™ 计算机设置为 Windows 经典视图的情况。

1. 保存并关闭任何打开的文件，然后退出所有打开的程序。
2. 单击 **Start**（开始）→ **Control Panel**（控制面板）。
3. 在 **Network and Internet Connections**（网络和 Internet 连接）下，选择 **Wireless Network Setup Wizard**（无线网络安装向导）。
4. 按照屏幕上的说明操作，完成设置。

## 设置互联网连接

要设置互联网连接，则执行以下章节中的步骤。

1. 保存并关闭任何打开的文件，然后退出所有打开的程序。
2. 双击 Microsoft Windows 桌面上的 ISP 图标。
3. 按照屏幕上的说明操作，完成设置。

如果桌面上没有 ISP 图标，或者想要利用其他 ISP 设置互联网连接，请执行以下部分中的步骤。

 **注：**如果过去可成功连接到互联网，但现在却不能，则说明 ISP 可能已中断服务。请联系 ISP 检查服务状态，或稍后再次尝试连接。

准备好 ISP 信息。如果没有 ISP，**Connect to the Internet**（连接到互联网）向导会帮助您获取一个 ISP。

 **注：**以下步骤是按照 Windows 默认视图书写，因此这些步骤可能不适用于您将 Dell™ 计算机设置为 Windows 经典视图的情况。

1. 保存并关闭任何打开的文件，然后退出所有打开的程序。
2. 单击 **Start**（开始）→ **Control Panel**（控制面板）。
3. 在 **Network and Internet Connections**（网络和互联网连接）下，选择 **Setup or Change Your Internet Connection**（设置或更改互联网连接）。
4. 单击 **Setup**（设置）。系统会显示 **New Connection Wizard**（新建连接向导）。
5. 单击 **Connect to the Internet**（连接到 Internet）。

### 6. 在下一个窗口中，单击相应的选项：

- 如果没有 ISP，请单击 **Choose from a list of Internet service providers (ISPs)**（从 Internet 服务提供商 (ISP) 列表选择）。
- 如果已从您的 ISP 获得设置信息，但未收到设置 CD，请单击 **Set up my connection manually**（手动设置我的连接）。
- 如果有设置 CD，请单击 **Use the CD I NBSP got from an ISP**（使用我从 ISP 得到的 CD）。

 **注：**您的计算机可能没有配备内部光盘驱动器。此时可使用外部光盘驱动器或任何外部存储设备执行与光盘相关的步骤。

### 7. 单击 **Next**（下一步）。

如果在步骤 6 选择了 Set up my connection manually（手动设置我的连接），请继续执行步骤 8。否则，请按照屏幕上的说明完成设置。

 **注：**如果不知道选择哪种类型的连接，请与您的 ISP 联系。

### 8. 单击 **How do you want to connect to the Internet?**（您想怎样连接到 Internet?）下的相应选项，然后单击 **Next**（下一步）。

### 9. 使用您的 ISP 提供的设置信息完成设置。





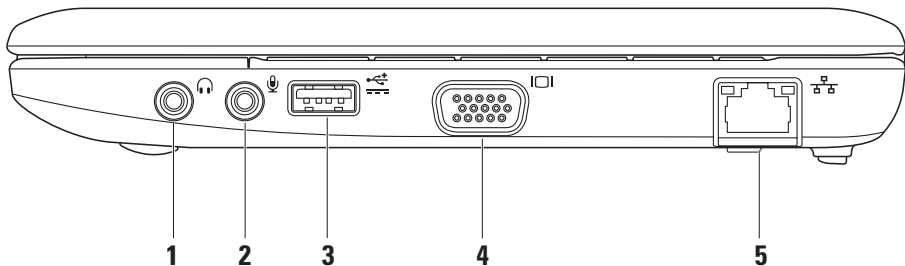

# 使用 Inspiron™ Mini 10

Inspiron Mini 10 带有一些指示灯和按钮，可用于提供信息并执行常见任务。计算机上的连接器可用于连接附加设备。

## 右侧功能





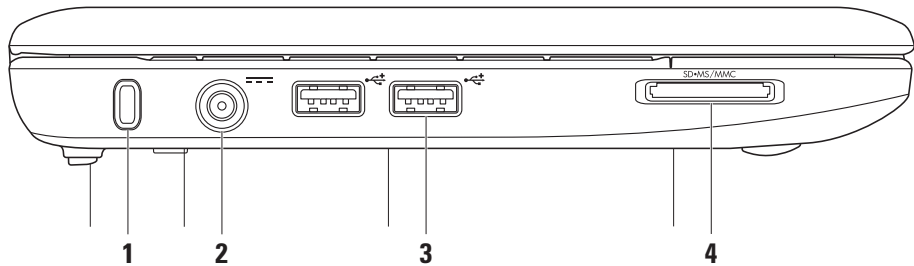

- 1  **音频输出/耳机连接器** – 连接至一对耳机，或将音频传送至有源扬声器或音响系统。
- 2  **音频输入/麦克风连接器** – 连接至麦克风，或者输入信号以供音频程序使用。
- 3  **电源 USB 连接器** – 此连接器可供功率更大的 USB 设备使用。此连接器支持最多 2 A 的电流负载。
- 4  **VGA 连接器** – 连接显示器或投影仪。
- 5  **网络连接器** – 如果使用的是有线网络，则此连接器可将计算机连接至网络或宽带设备。

## 左侧功能



- 1 **安全缆线插槽** – 用于将市面上购买的防盗设备连接至计算机。

 **注：**在您购买防盗设备之前，请确保它适用于您的计算机安全缆线插槽。

- 2  **交流适配器连接器** – 连接交流适配器，为计算机供电以及为电池充电。

- 3  **USB 2.0 连接器 (2)** – 连接 USB 设备，例如鼠标、键盘、打印机、外部驱动器或 MP3 播放器。

#### 4

**3 合 1 媒体卡阅读器** – 使得可以方便而快捷地查看和共享存储在以下数码存储卡中的数码图片、音乐、视频和文档：

- 安全数码 (SD) 存储卡
- 安全数字大容量 (SDHC) 卡
- 多媒体卡 (MMC)
- 记忆棒
- 记忆棒 PRO

## 计算机主机和键盘功能

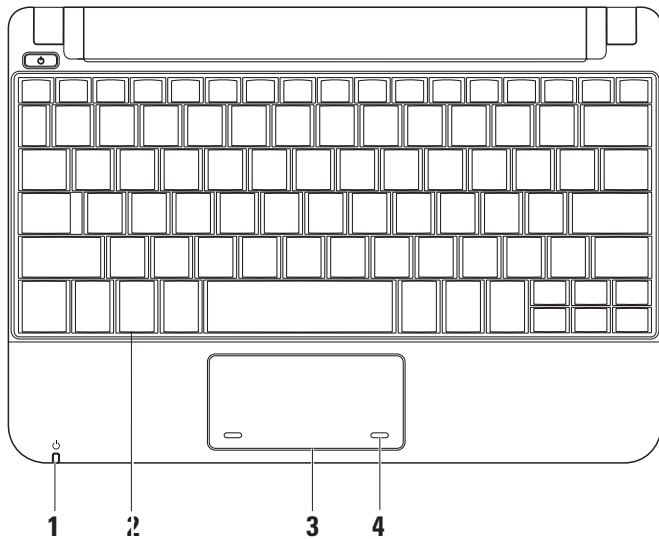

- 1  **电源/电池指示灯** – 通过稳定亮起或闪烁来指示电源/电池充电状态。下面列出了在充电期间，或使用两种不同方式供电时指示灯所表示的不同状态：  
**交流适配器**

- 白色稳定 – 计算机正在工作和/或电池正在充电。
- 白色闪烁 – 计算机处于待机模式。
- 关闭 – 计算机已关闭或处于休眠模式。

#### 电池

- 白色稳定 – 计算机正在工作。
- 白色闪烁 – 计算机处于待机模式。
- 琥珀色闪烁 – 电池电量低。需要连接交流适配器以为电池充电。
- 不亮 – 计算机已关闭或处于休眠模式。

- 2 **键盘** – 可使用系统设置公用程序对该键盘进行个性化设置。
- 3 **触摸板** – 提供鼠标功能。
- 4 **触摸板按钮 (2 个)** – 提供类似单击鼠标左键 和单击鼠标右键的功能。

## 触摸板手势

### 滚动

允许您滚动内容。滚动手势包括：

**传统滚动** - 允许您向上和向下滚动，或向右和向左滚动。

要向上和向下滚动：

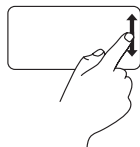

在垂直滚动区内向上或向下移动手指（触摸板的最右边）在活动窗口中向上或向下滚动。

要向右和向左滚动：

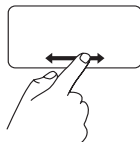

在水平滚动区内向右或向左移动手指（触摸板的最下边）在活动窗口中向右或向左滚动。

**循环滚动** - 允许您上线或左右滚动。

要向上和向下滚动：

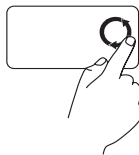

在垂直滚动区内移动手指（触摸板的最右边），顺时针方向循环运动则向上滚动，逆时针方向循环运动则向下滚动。

要向右和向左滚动：



在水平滚动区内移动手指（触摸板的最下边），顺时针方向循环运动则向右滚动，逆时针方向循环运动则向左滚动。



## 显示屏功能

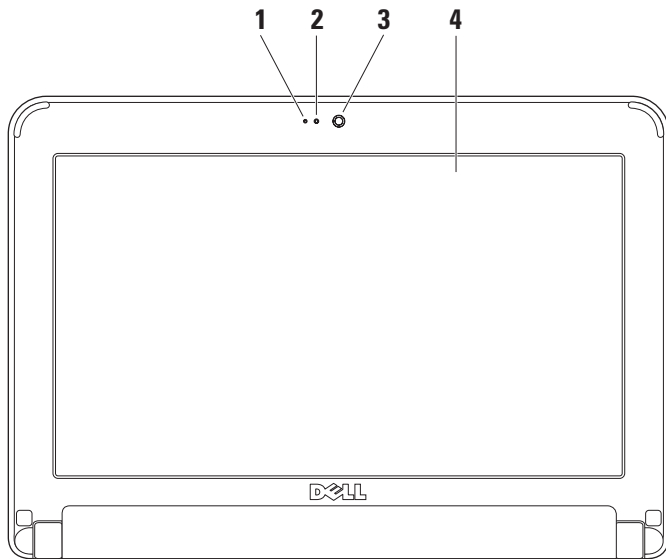



- 1 **麦克风** – 为音频聊天和语音记录提供优质音频。
- 2 **摄像机活动指示灯** – 指示摄像机是开启还是关闭。
- 3 **摄像机** – 适用于视频抓拍、视频会议和视频聊天的内置摄像机。
- 4 **显示屏** – 根据购买计算机时所作的选择，显示屏可能会有所不同。有关显示屏的详细信息，请参阅《Dell 技术指南》。

## 卸下和装回电池

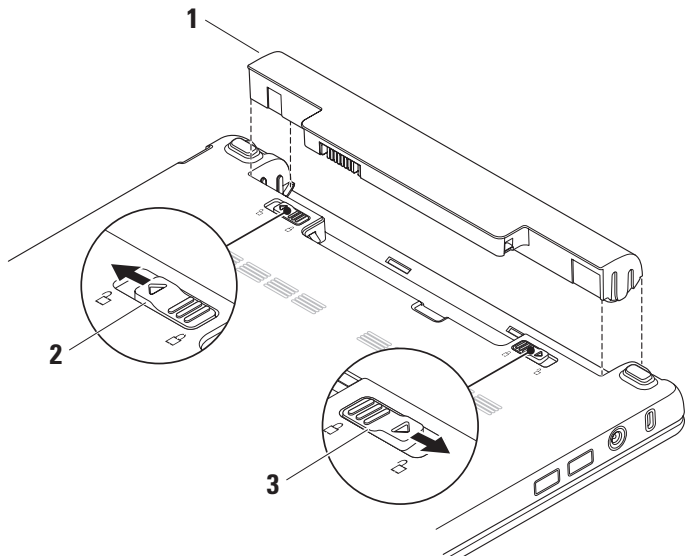

- 1 电池
- 2 电池释放闩锁
- 3 电池锁定闩锁

 **警告:**使用不兼容的电池可能会增加起火或爆炸的风险。因此此计算机应仅使用从 Dell 购买的电池。切勿使用来自其它计算机的电池。

 **警告:**卸下电池前，请关闭计算机，拔下外部电缆（包括交流适配器）。

卸下电池：

1. 关闭计算机，然后将其翻转。
2. 滑动电池锁定闩锁直至其卡入到位。
3. 滑动电池释放闩锁直至解除锁定。
4. 向上拉起电池，并将其拉出电池槽。

要装回电池，请将电池滑入托架直至其卡入到位。然后向锁定位置的方向滑动电池锁定闩锁。

## 软件功能

 **注:**有关本节所述功能的详细信息，请参阅硬盘驱动器或 Dell 支持 Web 站点 [support.dell.com](http://support.dell.com) 上的《Dell 技术指南》。

### 生产力和通信

依靠计算机上所安装的应用程序，您可以使用计算机来创建演示文稿、小册子、贺卡、传单和电子表格，。请检查您的采购单，查看计算机上安装的软件。

连接到互联网后，您可以访问 Web 站点、设置电子邮件帐户、上载和下载文件等。

### 娱乐和多媒体

您可以使用计算机观看视频、玩游戏、听音乐以及收听互联网广播电台。

### 自定义桌面

在 **Display Properties**（显示属性）窗口中，您可以通过更改外观、分辨率、墙纸、屏保等来自定义自己的桌面。

要进入显示器属性窗口：

1. 在桌面的空白区域单击鼠标右键。
2. 单击 **Properties**（属性）打开 **Display Properties**（显示属性）窗口，以了解有关自定义选项的更多信息。

### 备份数据

建议您定期备份计算机上的文件和文件夹。

要备份文件：

1. 单击 **Start**（开始）→ **All Programs**（所有程序）→ **Accessories**（附件）→ **System Tools**（系统工具）→ **Backup**（备份）。
2. 请按照 **Back up Files**（备份文件）向导中的说明进行操作。

# 解决问题

 **警告:** 只有经过培训的维修人员才能卸下主机盖。如需高级服务和故障排除方面的说明, 请参阅 Dell 支持 Web 站点上的《服务手册》, 网址为 [support.dell.com](http://support.dell.com)。

## 网络问题

### 无线连接

#### 如果无线网络连接丢失 –

无线路由器处于脱机状态, 或者无线网络在该计算机上被禁用。

- 检查您的无线路由器, 确保它已打开并已连接到数据源 (电缆调制解调器或网络集线器)。
- 干扰可能会阻塞或中断无线连接。请尝试将计算机移动到距离无线路由器较近的位置。

- 重新建立与无线路由器的连接:
  - a. 保存并关闭任何打开的文件, 然后退出所有打开的程序。
  - b. 单击 **Start** (开始) → **Internet Explorer** → **Connect to the Internet** (连接到 Internet)。
  - c. 按照屏幕上的说明操作, 完成设置。

## 解决问题

### 有线连接

**如果网络连接已断开** – 电缆松脱或损坏。

- 检查电缆，确保其已插入且未损坏。

集成网络连接器上的链路完整性指示灯可验证您的连接是否正在运行，并提供状态信息：

- 绿色 – 表示 10-Mbps 网络和计算机之间的连接良好。
- 橙色 – 表示 100-Mbps 网络和计算机之间的连接良好。
- 不亮 – 计算机未检测到与网络的物理连接。

 **注：**网络连接器上的链路完整性指示灯仅适用于有线网络电缆连接。链路完整性指示灯不提供无线连接的状态。

### 电源问题

**如果电源指示灯不亮** – 表示计算机未开启，或未接通电源。

- 如果计算机已插入配电盘，请确保使配电盘插入电源插座且打开配电盘。不使用电源保护设备、配电盘和电源延长电缆，以验证计算机可以打开。
- 通过使用其它设备（如灯）测试电源插座来确保电源插座可正常工作。
- 检查交流适配器电缆连接。如果交流适配器上有指示灯，请确保该指示灯亮起。

**如果电源指示灯发出稳定的白光且计算机无响应** – 显示器可能无响应。按电源按钮直到计算机关闭，然后重新打开。

**如果电源指示灯闪烁白光** – 计算机处于待机模式。按键盘上的任意键，使用触摸板或连接的鼠标移动指针，或按电源按钮，使计算机恢复正常运行。

**如果电源指示灯闪烁琥珀色** – 设备可能发生故障或电池电量低。

- 如果计算机已接通电源，则可能是设备发生故障或安装不正确。
- 如果电池电量低，则将计算机连接到交流适配器。

**如果遇到干扰阻碍计算机接收** – 有害信号通过中断或阻止其它信号造成干扰。其它可能的干扰因素包括：

- 电源、键盘和鼠标的延长电缆。
- 连接到配电盘的设备过多。
- 多个配电盘连接至同一个电源插座。

## 内存问题

**如果收到内存不足的消息** –

- 保存并关闭所有打开的文件，然后退出所有未使用的打开程序，以查看该操作是否可解决此问题。
- 有关最低内存的要求，请参阅软件说明文件。

**如果遇到其它内存问题** –

- 务必遵循内存安装指导原则（请参阅 Dell 支持 Web 站点上的《服务手册》，网址为 [support.dell.com](http://support.dell.com)）。
- 运行“Dell 诊断程序”（请参阅第 34 页上的“Dell 诊断程序”）。

## 锁定和软件问题

**如果计算机未启动** – 确保电源电缆已稳固连接到计算机和电源插座上。

**如果程序停止响应** – 结束程序：

1. 同时按 <Ctrl><Shift><Esc> 组合键。
2. 单击 **Applications**（应用程序）。
3. 单击不再响应的程序
4. 单击 **EndTask**（结束任务）。

**如果程序反复崩溃** – 查看软件说明文件。如果有必要，请卸载并重新安装该程序。

 **注：**软件通常将安装说明包含在它的说明文件中或光盘（CD 或 DVD）上。

 **注：**您的计算机可能没有配备内部光盘驱动器。此时可使用外部光盘驱动器或任何外部存储设备执行与光盘相关的步骤。

### 如果计算机停止响应或出现稳定的蓝屏 -

 **小心：**如果无法执行操作系统关闭操作，则可能会丢失数据。

如果按键盘上的键或移动鼠标时无法获得响应，请按住电源按钮至少 8 至 10 秒钟直到计算机关闭，然后重新启动计算机。

### 如果程序是专为早期 Microsoft® Windows® 操作系统而设计的 -

运行程序兼容性向导。“程序兼容性向导”会配置程序使其能够在与非 XP 操作系统环境相似的环境中运行。

1. 单击 **Start**（开始）→ **All Programs**（所有程序）→ **Accessories**（附件）→ **Program Compatibility Wizard**（程序兼容性向导）。
2. 在欢迎屏幕中，单击 **Next**（下一步）。
3. 遵循屏幕上的说明进行操作。

### 如果您有其它软件问题 -

- 立即备份文件
- 使用病毒扫描程序来检查硬盘驱动器或 CD。
- 保存并关闭任何打开的文件或程序，然后通过 **Start**（开始）菜单关闭计算机。
- 查看软件说明文件或联系软件制造商以获得故障排除信息：
  - 确保程序与您计算机上所安装的系统兼容。
  - 确保您的计算机满足运行该软件所需的最低硬件要求。有关信息，请参阅软件说明文件。
  - 确保程序安装和配置正确。
  - 确认设备驱动程序与程序不冲突。
  - 如果有必要，请卸载然后重新安装程序 Dell Support Center。
  - 记录下屏幕上显示的所有错误消息，这在联系 Dell 时有助于进行故障排除。



# 使用支持工具

 **注：**本节中的说明适用于安装了 Windows XP 操作系统的计算机。

## Dell 支持中心

**Dell 支持中心**可帮助您查找所需服务、支持和特定系统信息。有关 **Dell 支持中心**和可用支持工具的详细信息，请单击 [support.dell.com](http://support.dell.com) 中的 **Services**（服务）选项卡。



单击任务栏中的  图标以运行此应用程序。主页可提供访问以下内容的链接：

- 自助（故障排除、安全、系统性能、网络/互联网、备份/恢复和 Windows 操作系统）
- 警报（与您的计算机相关的技术支持警报）

- Dell 提供的协助（通过 DellConnect™ 进行的技术支持、客户服务、培训和指导、通过“Dell on Call”提供的入门指导帮助，以及使用 PCCheckUp 进行的在线扫描）
- 关于您的系统（系统说明文件、保修信息、系统信息、升级与附件）

**Dell 支持中心**主页的顶部会显示计算机的型号及其服务标签和快速服务代码。

有关 **Dell 支持中心**的详细信息，请参阅硬盘驱动器或 **Dell 支持 Web 站点**上的《*Dell 技术指南*》，网址为 [support.dell.com](http://support.dell.com)。

### 系统消息

如果您的计算机存在问题或错误，便会显示系统消息，从而帮助您确定问题缘由和解决该问题的措施。

 **注：**如果您收到的信息并未在以下实例中列出，则请参阅消息出现时所运行的操作系统或程序的相关说明文件。请参阅硬盘或 Dell 支持 Web 站点 [support.dell.com](http://support.dell.com) 上的《Dell 技术指南》。

**Alert! (警告!)** 上一次引导系统的尝试在检验点 [nnnn] 失败。要寻求解决此问题的帮助，请记录该检验点并联系 Dell 技术支持部门 – 计算机连续三次因同样的错误而无法完成引导例行程序（请参阅第 45 页上的“联系 Dell”获得帮助）。

**CMOS checksum error (CMOS 校验和错误)** – 可能是主板故障或 RTC 电池电量不足。装回电池。（请参阅您的硬盘或者 Dell 支持 Web 站点 [support.dell.com](http://support.dell.com) 上的《Dell 技术指南》，或参阅第 45 页上的“联系 Dell”以获得帮助）。

**Hard-disk drive (HDD) failure (硬盘驱动器 (HDD) 故障)** – 可能在开机自测期间发生硬盘驱动器故障（请参阅第 45 页上的“联系 Dell”以获得帮助）。

**Hard-disk drive (HDD) read failure (硬盘驱动器 (HDD) 读取故障)** – 可能在 HDD 引导测试期间发生硬盘驱动器故障（请参阅第 45 页上的“联系 Dell”以获得帮助）。

**Keyboard failure (键盘故障)** – 键盘出现故障，或者键盘电缆已松动。

**No boot device available (无可用的引导设备)** – 硬盘驱动器无可引导的分区、硬盘驱动器连接器已松动，或者不存在可引导的设备。

- 如果硬盘驱动器是引导设备，请确保连接器已连接，驱动器已正确安装并且已经分区，可用作引导设备。
- 进入系统设置，确保引导顺序信息正确（请参阅您的硬盘或 Dell 支持 Web 站点 [support.dell.com](http://support.dell.com) 上的《Dell 技术指南》）。

**No timer tick interrupt (无计时器嘀嗒信号中断)** – 系统板上的芯片可能出现故障，或者主板出现故障（请参阅第 45 页上的“联系 Dell”以获得帮助）。

**USB over current error (USB 超额电流错误)** – 断开 USB 设备连接。您的 USB 设备需要更高的功率才能正常工作。使用外部电源连接 USB 设备，或者如果您的设备有两根 USB 电缆，则请将其都连接上。

**注意** – “硬盘驱动器自控系统”曾报告某参数超出了其正常运行范围。Dell 建议定期备份数据。超出范围的参数可能表示或者可能并不表示存在潜在的硬盘驱动器问题 – S.M.A.R.T 错误，可能是硬盘驱动器故障。

该功能可在 BIOS 设置中启用或禁用（请参阅第 45 页上的“联系 Dell”以获得帮助）。

## 硬件疑难解答

如果某个设备在操作系统安装时未被检测到，或虽然被检测到但配置不正确，则可通过**硬件疑难解答**来解决不兼容问题。

要启动硬件疑难解答：

1. 单击 **Start**（开始）→ **Help and Support**（帮助和支持）。
2. 在搜索字段中键入 `hardware troubleshooter`（硬件疑难解答），然后按 <Enter> 键开始搜索。
3. 在搜索结果中选择最好能描述问题的选项，并继续剩余故障排除步骤。

## Dell 诊断程序

如果遇到和计算机有关的问题，请在联系 Dell 以获得技术帮助（请参阅第 45 页上的“联系 Dell”）之前，先执行第 29 页上“锁定和软件问题”中的检查并运行“Dell 诊断程序”。

建议您在开始之前先打印这些步骤。

 **注：**“Dell 诊断程序”仅适用于 Dell 计算机。

 **注：***Drivers and Utilities*（驱动程序和公用程序）光盘是可选的，可能不会随您的计算机提供。

请检查计算机配置信息，并确保要测试的设备显示在系统设置程序中并处于激活状态。请参阅《Dell 技术指南》中的系统设置一节。

从硬盘驱动器或 *Drivers and Utilities*（驱动程序和公用程序）光盘启动“Dell 诊断程序”。

## 从硬盘驱动器启动“Dell 诊断程序”

“Dell 诊断程序”位于硬盘驱动器上一个隐藏的诊断公用程序分区内。

 **注：**如果您的计算机无法显示屏幕图像，请参阅第 45 页上的“联系 Dell”。

1. 确保计算机与已知工作正常的电源插座连接。
2. 开启（或重新启动）计算机。
3. 出现 DELL™ 徽标时，立即按 <F12> 键。从引导菜单中选择 **Diagnostics**（诊断程序），然后按 <Enter> 键。

 **注：**如果等待时间过长，且出现操作系统徽标，请继续等待，直到 Microsoft® Windows® 桌面出现；然后，关闭计算机并重试。

 **注：**如果您看到一则消息，提示尚未找到任何诊断公用程序分区，那么请从 *Drivers and Utilities*（驱动程序和公用程序）光盘运行“Dell 诊断程序”。

- 按任意键从硬盘驱动器上的诊断公用程序分区启动“Dell 诊断程序”。

### 从 Drivers and Utilities（驱动程序和公用程序）光盘启动“Dell 诊断程序”

 **注：**您的计算机可能没有配备内部光盘驱动器。此时可使用外部光盘驱动器或任何外部存储设备执行与光盘相关的步骤。

- 插入 *Drivers and Utilities*（驱动程序和公用程序）光盘。
- 关闭并重新启动计算机。  
出现 DELL 徽标时，立即按 <F2> 键。

 **注：**如果等待时间过长，且出现操作系统徽标，请继续等待，直到 Microsoft® Windows® 桌面出现；然后，关闭计算机并重试。

 **注：**后面的步骤只会更改一次引导顺序。当下一次启动时，计算机将根据系统设置程序中指定的设备进行引导。

- 出现引导设备列表时，高亮度显示 **CD/DVD/CD-RW** 并按 <Enter> 键。
- 从显示的菜单中选择 **Boot from CD-ROM**（从 CD-ROM 引导）选项，然后按 <Enter> 键。
- 键入 1 启动 CD 菜单并按 <Enter> 键继续。
- 从编号列表中选择 **Run the 32 Bit Dell Diagnostics**（运行 32 位 Dell 诊断程序）。如果列出了多个版本，请选择适用于您计算机的版本。
- 当 Dell 诊断程序 **Main Menu**（主菜单）出现时，请选择要运行的测试。

# 还原操作系统

您可以通过以下方法还原操作系统：

- 系统还原（在 Windows XP 环境下）可将您的计算机还原至早期操作状态，而不会影响数据文件。将“系统还原”作为您还原操作系统和保存数据文件的首选解决方案。
- Dell Factory Image Restore 可将硬盘驱动器还原至购买计算机时其所处的运行状态。此过程会永久性删除硬盘驱动器上的所有数据，并卸载您在收到计算机后所安装的所有程序。仅在“系统还原”无法解决操作系统问题时使用 Dell Factory Image Restore。
- 如果您的计算机附送了 Operating System（操作系统）光盘，则可使用此光盘还原操作系统。但使用 Operating System（操作系统）光盘还会删除硬盘驱动器上的所有数据。仅在“系统还原”无法解决操作系统问题时使用此光盘。

## 系统还原

Windows 操作系统提供了“系统还原”选项，使您可以在因硬件、软件或其它系统设置变化而导致计算机处于非预期运行状态时，将计算机还原到较早的运行状态（不影响数据文件）。“系统还原”对您的计算机所做的任何更改都是完全可逆的。

 **小心：定期备份您的数据文件。“系统还原”功能不会监控或恢复数据文件。**

 **注：**本文档中的步骤是按 Windows 默认视图编写的，因此，如果您将 Dell™ 计算机设置为 Windows 经典视图，情况可能会有所不同。

## 启动系统还原

1. 单击 **Start** (开始) → **All Programs** (所有程序) → **Accessories** (附件) → **System Tools** (系统工具) → **System Restore** (系统还原)。
2. 在欢迎屏幕中, 单击 **Next** (下一步)。
3. 请按照屏幕上的说明操作。

## 撤销上一系统还原

-  **注:** 在撤销上一次系统还原之前, 请保存并关闭所有打开的文件并退出任何开启的程序。在系统还原完成之前, 请勿更改、打开或删除任何文件或程序。
4. 单击 **Start** (开始) → **All Programs** (所有程序) → **Accessories** (附件) → **System Tools** (系统工具) → **System Restore** (系统还原)。
  5. 在欢迎屏幕中, 依次单击 **Undo my last restoration** (撤销我上次的还原) 和 **Next** (下一步)。
  6. 请按照屏幕上的说明操作。

## 使用 Dell™ PC Restore

 **小心:** 使用 Dell PC Restore 会永久性删除硬盘驱动器上的所有数据, 并卸载您在收到计算机后所安装的所有程序或驱动程序。如果可能, 请在使用这些选项之前备份数据。仅在“系统还原”无法解决操作系统问题时, 才可使用 PC Restore。

 **注:** Dell PC Restore by Symantec 和 Dell Factory Image Restore 并非在所有国家/地区或者在所有计算机上都可获得。

请仅将 Dell PC Restore 作为还原操作系统的最后选择。这些选项会将硬盘驱动器还原到购买计算机时的运行状态。您收到计算机后添加的所有程序或文件 — 包括数据文件 — 都将永久地从硬盘驱动器上删除。

## 还原操作系统

数据文件包括文档、电子表格、电子邮件信息、数码照片、音乐文件等。如果可能，请在使用 PC Restore 之前备份所有数据。

要执行 PC Restore，请：

### 1. 开启计算机。

在引导过程中，屏幕顶部将显示一个标有 **www.dell.com** 的蓝条。

### 2. 看到蓝条时，请立即按 <Ctrl><F11> 组合键。如果等待时间过长，且出现操作系统徽标，请继续等待，直到 Microsoft® Windows® 桌面出现；然后，关闭计算机并重试。

 **小心：如果不想继续运行 PC Restore，请单击 Reboot（重新引导）。**

### 3. 依次单击 **Restore**（还原）和 **Confirm**（确认）。

完成此还原过程大约需要 6 至 10 分钟。

### 4. 在出现提示时，单击 **Finish**（完成）以重新引导计算机。

 **注：**请勿手动关闭计算机。单击 **Finish**（完成），使计算机彻底地进行重新引导。

### 5. 在出现提示时，单击 **Yes**（是）。

计算机将重新启动。由于计算机被还原至其初始运行状态，因此显示的屏幕（例如“最终用户许可协议”）将与首次打开计算机时显示的屏幕相同。

### 6. 单击 **Next**（下一步）。

随即出现“系统还原”屏幕，计算机开始重新启动。

### 7. 计算机重新启动之后，请单击 **OK**（确定）。



## 重新安装操作系统

### 开始之前

如果您正在考虑重新安装 Windows 操作系统来修复由新安装的驱动程序引起的问题，请先尝试使用 Windows 的“设备驱动程序恢复”。如果“设备驱动程序回滚”无法解决该问题，请使用“系统还原”将操作系统恢复到安装新设备驱动程序前的操作状态。请参阅第 36 页上的“系统还原”。

 **小心：**在执行安装之前，请备份主硬盘驱动器上的所有数据文件。对于常规硬盘驱动器配置，主硬盘驱动器是计算机检测到的第一个驱动器。

要重新安装 Windows，您需要使用：

- Dell *Operating System*（操作系统）光盘
- Dell *Drivers and Utilities*（驱动程序和公用程序）光盘

 **注：**Dell *Drivers and Utilities*（驱动程序和公用程序）光盘包含了在装配计算机期间所安装的所有驱动程序。因此使用 Dell *Drivers and Utilities*（驱动程序和公用程序）光盘可载入任何需要的驱动程序。Dell *Drivers and Utilities*（驱动程序和公用程序）光盘和 *Operating System*（操作系统）光盘可能不会随您的计算机提供，这取决于您订购计算机所处的地区或者您是否要求提供光盘。

### 重新安装 Windows

重新安装过程可能需要 1 到 2 个小时才能完成。在重新安装操作系统之后，还必须重新安装设备驱动程序、防病毒程序和其它软件。

 **注：**您的计算机可能没有配备内部光盘驱动器。此时可使用外部光盘驱动器或任何外部存储设备执行与光盘相关的步骤。

## 还原操作系统

1. 保存并关闭任何打开的文件，并退出任何开启的程序。
2. 插入 *Operating System*（操作系统）光盘。
3. 如果出现 Install Windows（安装 Windows）信息，则请单击 **Exit**（退出）。
4. 重新启动计算机。
5. 出现 DELL 徽标时，立即按 <F2> 键。  
 **注：**如果等待时间过长，且出现操作系统徽标，请继续等待，直到 Microsoft® Windows® 桌面出现；然后，关闭计算机并重试。
-  **注：**后面的步骤只会更改一次引导顺序。当下一次启动时，计算机将根据系统设置程序中指定的设备进行引导。
6. 当引导设备列表出现之后，高亮度显示 **CD/DVD/CD-RW Drive**（CD/DVD/CD-RW 驱动器），并按 <Enter> 键。
7. 按任意键以从 **CD-ROM** 引导。按照屏幕上的说明完成安装。

# 获得帮助

如果您的计算机出现问题，可以按下列步骤诊断问题并进行故障排除：

1. 请参阅第 27 页上的“解决问题”以获得有关您计算机所遇问题的信息和步骤。
2. 请参阅第 34 页上的“Dell 诊断程序”以获得有关如何运行“Dell 诊断程序”的步骤。
3. 填写 第 45 页上的“诊断程序核对表”。
4. 使用 Dell 支持 ([support.dell.com](http://support.dell.com)) 提供的多种 Dell 在线服务，以帮助完成安装和故障排除步骤。请参阅第 42 页上的“在线服务”以在线获得有关 Dell 支持的更多列表。
5. 如果执行完以上步骤后仍不能解决问题，请先参阅第 44 页上的“致电之前”，然后参阅第 45 页上的“联系 Dell”。

 **注：**使用靠近计算机或计算机上的电话致电 **Dell** 支持，以便支持人员能够帮助您完成任何必要的步骤。

 **注：**Dell 的快速服务代码系统并非在所有国家或地区都可用。

当 Dell 的自动电话系统提示时，输入您的快速服务代码可直接将电话转给适当的支持人员。如果您没有快速服务代码，则请打开 **Dell Accessories** (Dell 附件) 文件夹，并双击 **Express Service Code** (快速服务代码) 图标，然后按相关指示进行操作。

 **注：**以下提到的部分服务并非在美国本土以外的所有地区都能使用。有关服务可用性的信息，请致电当地的 Dell 代表。

## 技术支持和客户服务

Dell 的支持服务部门可以解答关于 Dell 硬件的问题。我们的支持人员使用基于计算机的诊断程序，可以快速准确地解答您的问题。

要联系 Dell 的支持服务，请先参阅第 44 页上的“致电之前”，然后参阅适用于您所在地区的联系信息，或访问 [support.dell.com](http://support.dell.com)。

## 在线服务

您可以在以下 Web 站点上了解到 Dell 产品和服务：

- [www.dell.com](http://www.dell.com)
- [www.dell.com/ap](http://www.dell.com/ap)（仅限亚太国家和地区）
- [www.dell.com/jp](http://www.dell.com/jp)（仅限日本）
- [www.euro.dell.com](http://www.euro.dell.com)（仅限欧洲）
- [www.dell.com/la](http://www.dell.com/la)（仅限拉丁美洲和加勒比海国家或地区）
- [www.dell.ca](http://www.dell.ca)（仅限加拿大）

您可以通过以下 Web 站点和电子邮件地址访问 Dell 支持：

Dell 支持 Web 站点

- [support.dell.com](http://support.dell.com)
- [support.jp.dell.com](http://support.jp.dell.com)（仅限日本）
- [support.euro.dell.com](http://support.euro.dell.com)（仅限欧洲）

Dell 支持电子邮件地址

- [mobile\\_support@us.dell.com](mailto:mobile_support@us.dell.com)
- [support@us.dell.com](mailto:support@us.dell.com)
- [la-techsupport@dell.com](mailto:la-techsupport@dell.com)（仅限拉丁美洲和加勒比海国家或地区）
- [apsupport@dell.com](mailto:apsupport@dell.com)（仅限亚太国家和地区）

Dell 营销与销售部电子邮件地址

- [apmarketing@dell.com](mailto:apmarketing@dell.com)（仅限亚太国家和地区）
- [sales\\_canada@dell.com](mailto:sales_canada@dell.com)（仅限加拿大）

## 匿名文件传输协议 (FTP)

- [ftp.dell.com](http://ftp.dell.com)

以用户身份登录：`anonymous`，密码是您的电子邮件地址。

## 订单状态自动查询服务

要查看订购的 Dell 产品的状态，可访问 [support.dell.com](http://support.dell.com)，或者致电订购状态自动查询服务。录音会提示您输入必要的信息来查找和报告您的订购。如需适用于您所在地区的电话号码，请参阅第 45 页上的“联系 Dell”，以解决关于您订购方面的问题。

如果您的订购出现问题，例如部件丢失、部件错误或帐单不正确，请联系 Dell 寻求客户帮助。致电时请准备好您的发票或装箱单。如需适用于您所在地区的电话号码，请参阅第 45 页上的“联系 Dell”。

## 产品信息

如需 Dell 所提供的其它产品相关信息，或要进行订购，请访问 Dell 的 Web 站点 [www.dell.com](http://www.dell.com)。如需适用于您所在地区或致电专业销售人员所需的电话号码，请参阅第 45 页上的“联系 Dell”。

## 退回项目以要求保修或退款

请按以下方式准备所有需要退回进行维修或获得退款的产品：

1. 致电 Dell 以获取有关退回产品进行保修或获得退款的手续。

 **注：**有关适用于您所在地区的电话号码的信息，请参阅第 45 页上的“联系 Dell”。

2. 附带一份发票副本和一封说明退回原因的信。

3. 附带一份诊断程序核对表的副本（请参阅第 45 页上的“诊断程序核对表”），以便指出您已经运行的测试以及“Dell 诊断程序”所报告的所有错误信息（请参阅第 34 页上的“Dell 诊断程序”）。
4. 如果您要求退款，请附上要退回产品的所有附件（例如电源电缆、软件软盘和指南等）。
5. 使用原来的（或类似的）包装材料包装要退回的设备。

 **注：**您需要支付运费。您还需要为退回的产品投保并承担运送至 Dell 的过程中损失的风险。不接受货到付款 (C.O.D.) 邮寄方式。

 **注：**如果退回的产品不符合上述任何要求，Dell 的接收部门将拒绝接收并将产品退回给您。

## 致电之前

 **注：**致电时请准备好您的“快速服务代码”。该代码可帮助 Dell 的自动支持电话系统更有效地转接您的电话。您可能需要提供服务编号（位于计算机的背面或底部）。

请务必填写以下诊断程序核对表。如果可能，在致电 Dell 寻求帮助之前打开您的计算机，并使用计算机上或靠近计算机的电话致电。您可能会被要求在键盘上键入某些命令、转发操作过程中的详细信息或者只是在计算机上尝试其它可能的故障排除步骤。请确保计算机的说明文件可用。

## 诊断程序核对表

- 名称:
- 日期:
- 地址:
- 电话号码:
- 服务标签（计算机背面或底部的条形码）:
- 快速服务代码:
- 退回材料授权号（如果已由 Dell 支持技术人员提供）:
- 操作系统和版本:
- 设备:
- 扩充卡:
- 您是否已连接至网络？是/否
- 网络、版本和网络适配器:
- 程序和版本:

请参阅操作系统说明文件，以确定计算机启动文件的内容。如果计算机连接了打印机，请打印出各个文件。否则，请在致电之前记录各个文件的内容。

- 错误信息、哔声代码或诊断代码:
- 问题说明和您执行过的故障排除步骤:

## 联系 Dell

对于美国的客户，请致电  
800-WWW-DELL (800-999-3355)。

 **注：**如果没有可用的互联网连接，您可以在购货发票、装箱单、帐单或 Dell 产品目录上查找联系信息。

Dell 提供多种在线和电话支持与服务选择。可用性根据国家或地区以及产品的不同而不同，某些服务在您的地区可能不可用。

## 获得帮助

要联系 Dell 解决销售、技术支持或客户服务问题：

1. 访问 **support.dell.com**。
2. 在页面下部的 **Choose A Country/Region**（选择国家或地区）下拉式菜单中验证您的国家或地区。
3. 单击页面左面的 **Contact Us**（联系我们）。
4. 根据您的需要选择相应的服务或支持链接。
5. 选择对您便利的联系 Dell 的方式。



# 查找更多信息和资源

## 如需：

---

重新安装操作系统。

运行计算机诊断程序，重新安装台式机系统软件，或更新计算机驱动程序和自述文件。

---

了解有关操作系统、维护外围设备、RAID、互联网、Bluetooth®、网络和电子邮件的更多信息。

---

将计算机升级为新内存或附加内存，或是新硬盘驱动器。

重新安装或更换已破损或存在缺陷的部件。

## 请参阅：

---

Operating System（操作系统）光盘。

---

*Drivers and Utilities*（驱动程序和公用程序）光盘。

 **注：** Dell™ 支持 Web 站点 **support.dell.com** 提供了驱动程序和说明文件的更新。

---

安装在您的硬盘驱动器上的《Dell 技术指南》。

---

Dell 支持 Web 站点上的《服务手册》，网址为 **support.dell.com**。

 **注：** 在某些国家或地区，开启和更换计算机中的部件可能会导致保修服务失效。拆装计算机内部组件前，请检查您的保修和退回政策。

### 如需:

查找适用于您计算机的“安全最佳实践”相关信息。

仔细审核保修信息、条款和条件（仅限美国）、安全说明、管制信息、人机工程学信息和最终用户许可协议。

### 请参阅:

随附于计算机的安全和规章文档，另请参阅 [www.dell.com/regulatory\\_compliance](http://www.dell.com/regulatory_compliance) 上的规章符合性主页。

查找服务标签/快速服务代码 — 在 [support.dell.com](http://support.dell.com) 上标识您的计算机或在联系技术支持部门时，必须用到服务标签。

计算机的背面或底部。

查找驱动程序和下载。

访问技术支持部门和产品帮助。

检查新购买产品的订单状态。

查找常见问题的解决方案和答案。

查找有关计算机技术变更的最新更新信息，或是为技术人员或有经验的用户提供的高级技术参考资料。

Dell™ 支持 Web 站点，网址为 [support.dell.com](http://support.dell.com)。

# 规格

## 系统型号

Inspiron 1011

本节介绍有关安装、更新驱动程序及升级计算机时所需的信息。

-  具体提供的部件因地区而异。有关计算机配置的详细信息，请单击 **Start**（开始）→ **Help and Support**（帮助和支持），然后选择选项以查看关于计算机的信息。

## 处理器

类型	Intel® Atom™ N270 Intel Atom N280
二级高速缓存	512 KB
外部总线频率	533 MHz 和 667 MHz

## 内存

连接器	一个 内部可抽换的 SO-DIMM 插槽
容量	512 MB 和 1 GB
内存类型	DDR2-800 （运行在 DDR2-533 MHz）
可能的内存配置	512 MB、1 GB

## 规格

### 计算机信息

---

系统芯片集	Intel 945GSE UMA
数据总线宽度	64 位
DRAM 总线宽度	单通道 64 位总线
处理器地址总线宽度	32 位
快擦写 EEPROM	1 MB
PCI 总线	32 位

### 内部存储

---

类型	容量
2.5 英寸 HDD SATA	120 GB 或 160 GB, 转速为 5400 rpm
2.5 英寸 SSD (固态驱动器) MLC	8 GB 或 16 GB

### 通信

---

调制解调器 (可选)	外部 V.92 56K USB 调制解调器
调制解调器接口	通用串行总线 (USB)
网络适配器	系统板上的 10/100 以太网 LAN
无线	带有 WiFi bgn 的内部无 线局域网 (半尺寸 小型卡, Bluetooth® 无线技术)

### 视频

---

视频控制器	Intel 945GSE UMA
视频内存	共享 8 MB 系统内存
LCD 接口	LVDS

**音频**

音频类型	双声道高保真音频
音频控制器	Realtek ALC272
立体声转换	24 位（模拟-数字和数字-模拟）
内部接口	Intel 高保真音频
外部接口	麦克风输入连接器、立体声耳机/扬声器连接器、带有照像机模块的数字 MIC
扬声器	两个 1.0 瓦扬声器
内置扬声器放大器	每个声道 1.0 瓦
音量控制	由软件程序控制

**端口和连接器**

音频	一个麦克风连接器、一个立体声耳机/扬声器连接器、带有照像机模块的数字 MIC
小型卡	一个全尺寸小型卡插槽和一个半尺寸小型卡插槽，半尺寸插槽支持双接口，全尺寸插槽仅支持 USB 接口
网络适配器	RJ45 端口
USB	两个 4 针 USB 2.0 兼容连接器 一个 4 针电源 USB 2.0 兼容连接器
视频	15 孔连接器

**显示屏**

类型 (TrueLife)	10.1 英寸 WSVGA
---------------	---------------

## 规格

### 显示屏

---

#### 尺寸:

高度	222.72 毫米 (8.76 英寸)
宽度	125.28 毫米 (4.93 英寸)
对角线	255.52 毫米 (10.06 英寸)
最大分辨率	1024 x 576
刷新率	60 Hz
操作角度	0° (合上时) 至 135°
亮度	162 min. 180 typ. cd/m <sup>2</sup> (平均 5 点)
视角:	
水平	±40° (CR ≥ 10) typ. WSVGA AG

**触摸板**

X/Y 轴分辨率（图形表模式）	240 cpi
尺寸:	
宽度	78.5 毫米（3.09 英寸）传感器有效区域
高度	38 毫米（1.49 英寸）矩形

**电池**

类型	3 芯/6 芯锂离子电池
厚度	23.1 毫米 （0.91 英寸）（3 芯） 45.62 毫米 （1.80 英寸）（6 芯）

**电池**

高度	39.04 毫米 （1.54 英寸）（3 芯） 45.7 毫米 （1.80 英寸） （6 芯）
宽度	204.14 毫米 （8.04 英寸）（3 芯） 214.0 毫米 （8.42 英寸）（6 芯）
重量	0.165 千克（0.36 磅） （3 芯） 0.350 千克（0.77 磅） （6 芯）
电压	11.1 VDC（3/6 芯）
充电时间（大约）:	
关机时	3.0 小时（3 芯） 4.0 小时（6 芯）

## 规格

### 电池

操作时	0° 至 35°C (32°至 95°F)
存储时	-40° 至 65°C (-40° 至 149°F)
币形电池	CR-2032

### 交流适配器

输入电压	100-240 VAC
输入电流 (最大)	0.8 A
输入频率	50-60 Hz
输出功率	30 W
输出电流	1.58 A (连续)
额定输出电压	19.0 VDC
尺寸:	
30 W APD	

### 交流适配器

高度	63.2 毫米 (2.50 英寸)
宽度	34.0 毫米 (1.34 英寸)
厚度	85.0 毫米 (3.35 英寸)
重量 (包括电缆)	0.19 千克 (0.42 磅)
30 W PI	
高度	62.0 毫米 (2.44 英寸)
宽度	38.9 毫米 (1.53 英寸)
厚度	78.0 毫米 (3.07 英寸)
重量 (包括电缆)	0.185 千克 (0.41 磅)



**交流适配器**

30 W Delta

高度	59.2 毫米 (2.33 英寸)
宽度	34.0 毫米 (1.34 英寸)
厚度	85.0 毫米 (3.35 英寸)
重量 (包括电缆)	0.205 千克 (0.45 磅)

**物理规格**

高度	26.8 毫米至 28.3 毫米 (1.06 英寸至 1.11 英寸)
宽度	261 毫米 (10.27 英寸)
厚度	182 毫米 (7.16 英寸)

重量 (3 芯电池) : 可配置为小于  
1.35 千克 (2.98 磅)

**计算机环境****温度范围:**

操作时	0° 至 35°C (32° 至 95°F)
存储时	- 20° 至 65°C (-4° 至 149°F)

**相对湿度 (最大) :**

操作时	10% 至 90% (非冷凝)
存储时	5% 至 90% (非冷凝)

**最大振动 (使用模拟用户环境的随机振动频谱) :**

操作时	0.66 GRMS
-----	-----------

## 规格

### 计算机环境

---

存储时	1.3 GRMS
-----	----------

最大撞击（使用磁头已停止转动的硬盘驱动器  
和 2-ms 半正弦波脉冲测量）：

操作时	110 G
-----	-------

存储时	160 G
-----	-------

# 索引

## B

- 备份创建 26
- 帮助获得协助和支持 41
- 保修返回 43

## C

- 产品信息和购买 43
- 采购状态 43
- 重新安装 Windows 36
- 处理器 49

## D

- Dell 技术指南以获得进一步信息 47
- Dell 工厂映像恢复 36
- Dell 支持中心 31
- Dell 支持网站 48
- 电话联系 Dell 44

- 电源条, 使用 6
- 电源问题, 解决 28

## E

- 技术支持的电子邮件地址 42

## F

- FTP 登录, 匿名 43

## G

- 规格 49

## I

- ISP 因特网服务提供商 10

## J

- 计算机, 设置 5
- 技术支持 42
- 交流电适配器大小和重量 54, 55

## 索引

解决问题 27

交流电适配器

大小和重量 54

## K

客户服务 42

扩充总线 50

## L

连接到因特网 10

连线的网络，网络电缆，连接 7

联系 Dell 在线 45

## M

Microsoft Windows XP 安装步骤 9

## N

内存问题解决 29

内存支持 49

## Q

气流，允许 5

驱动程序和下载 48

全球支持网站 42

## R

软件功能 25

软件问题 29

## S

设置，在开始之前 5

损坏，避免 5

## T

通风，确保 5

## W

Windows，重新安装 36

网络链接改正 28

网络速度测试 27

问题, 解决 27

无线网络连接 27

## X

系统重新安装选项 36

系统还原 36

系统消息 32

芯片集 50

寻找更多信息 47

## Y

因特网连接 10

硬件故障排除 33

硬件问题诊断 33

## Z

诊断核对表 45

支持电子邮件地址 42

资源, 寻找更多 47





中国印制。  
用再生纸印制。

[www.dell.com](http://www.dell.com) | [support.dell.com](http://support.dell.com)



0N486PA00





马来西亚印制。

[www.dell.com](http://www.dell.com) | [support.dell.com](http://support.dell.com)



0N486PA00